

Свинцово-кислотные аккумуляторы DELTA серии HR/HRL являются полностью герметизированными моноблоками с внутренней рекомбинацией газа, специально разработаны для использования в источниках бесперебойного питания. Возможна эксплуатация как в буферном, так и в циклическом режиме. Низкое внутреннее сопротивление позволяет производить разряд аккумуляторов максимальными токами, что особенно актуально при использовании в источниках бесперебойного питания.



Конструкция батареи

Компонент Материал	Полож. пластина Диоксид свинца	Отриц. пластина Свинец	Контейнер ABS	Крышка ABS	Клапан Каучук	Клеммы Медь	Сепаратор Стекловолокно	Электролит Серная кислота
-----------------------	-----------------------------------	---------------------------	------------------	---------------	------------------	----------------	----------------------------	------------------------------

Технические характеристики

Номинальное напряжение	12В
Число элементов	6
Срок службы	10 лет
Номинальная емкость (25°C)	
10 часовой разряд (0.72А, 10.5В).....	7.2Ач
5 часовой разряд (1.16А, 10.5В)	5.8Ач
1 часовой разряд (4.8А, 9.6В)	4.8Ач

Внутреннее сопротивление полностью заряженной батареи (25°C)	22мОм
Саморазряд	3% емкости в месяц при 20°C

Рабочий диапазон температур

Разряд	-20~60°C
Заряд	-10~60°C
Хранение	-35~60°C
Макс. разрядный ток (25°C)	108А(5с)
Ток короткого замыкания	360А
Циклический режим	14.4-14.7В
Макс. зарядный ток	2.2А
Температурная компенсация	-30мВ/°С
Буферный режим	13.6-13.8В
Температурная компенсация	-20мВ/°С

Особенности

- Технология AGM позволяет рекомбинировать 99% выделяемого газа
- Нет ограничений на воздушные перевозки
- Соответствие требованиям UL
- Эксплуатация в любом положении
- Легированные кальцием свинцовые пластины обеспечивают высокую плотность энергии
- Большой срок службы
- Необслуживаемые, нет необходимости в доливе воды
- Низкий саморазряд

Габариты, вес

Длина, мм	151
Ширина, мм	65
Высота, мм	94
Полная высота, мм	100
Вес, кг	2.5

Разряд постоянным током, А (при 25°C)

В/эл	5м	10м	15м	30м	1ч	3ч	5ч	10ч
1.60В	30.0	18.8	15.3	8.50	4.80	1.88	1.29	0.76
1.65В	28.4	17.9	14.6	8.15	4.63	1.82	1.25	0.76
1.70В	26.8	17.0	13.9	7.86	4.44	1.76	1.20	0.74
1.75В	25.2	16.0	13.2	7.56	4.25	1.69	1.16	0.72
1.80В	23.5	15.1	12.5	7.18	4.04	1.64	1.12	0.70

Разряд постоянной мощностью, Вт (при 25°C)

В/эл	5м	10м	15м	30м	45м	1ч	2ч	3ч	5ч
1.60В	53.3	35.8	28.1	15.5	11.8	9.30	5.13	3.68	2.38
1.65В	50.7	34.0	27.0	14.9	11.3	8.90	5.02	3.59	2.34
1.70В	48.1	32.2	25.9	14.3	10.8	8.53	4.89	3.49	2.30
1.75В	45.6	30.4	24.8	13.7	10.4	8.28	4.73	3.38	2.25
1.80В	43.1	28.6	23.8	13.2	10.0	7.90	4.58	3.27	2.19

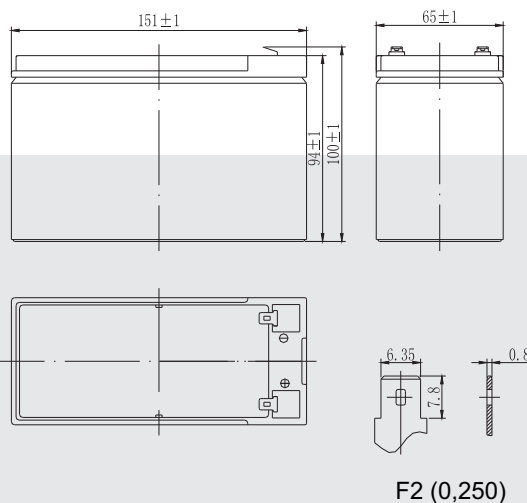

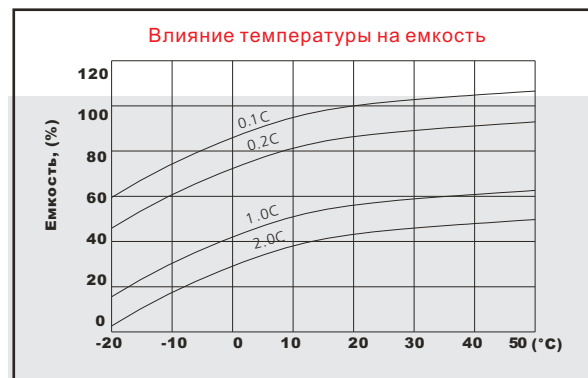
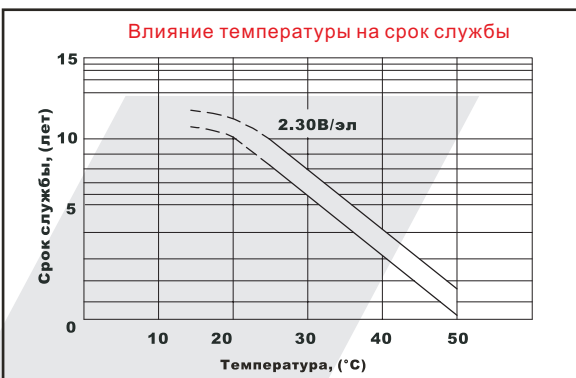
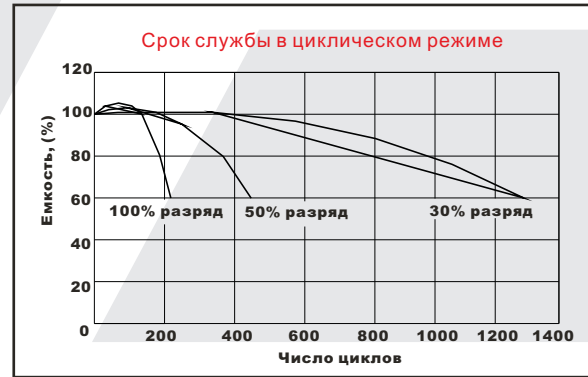
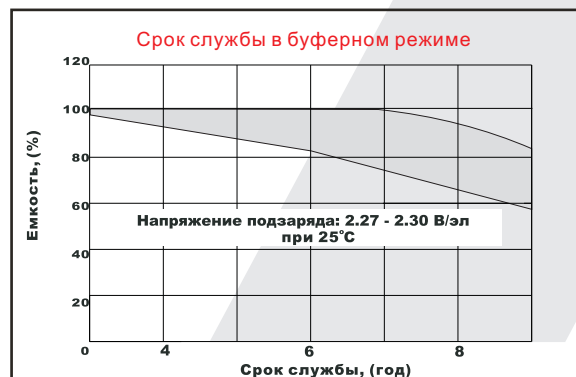
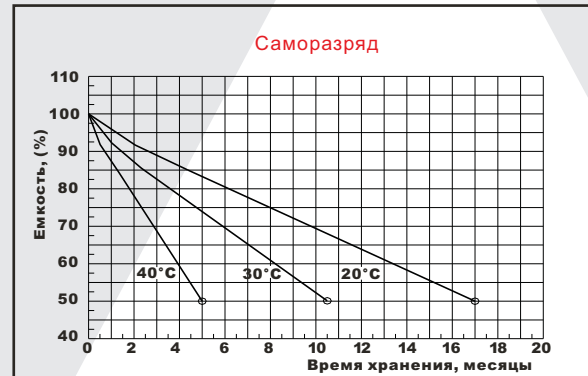
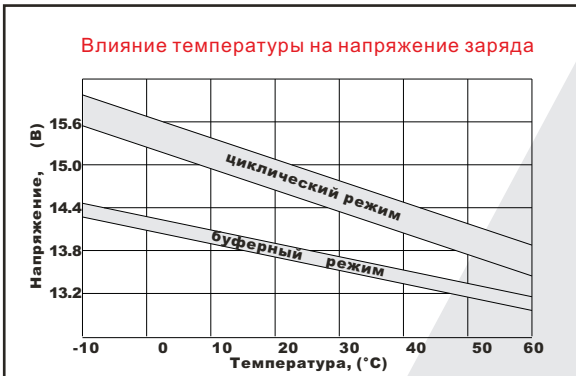
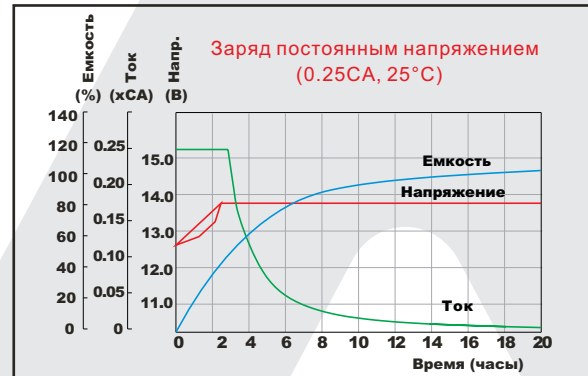
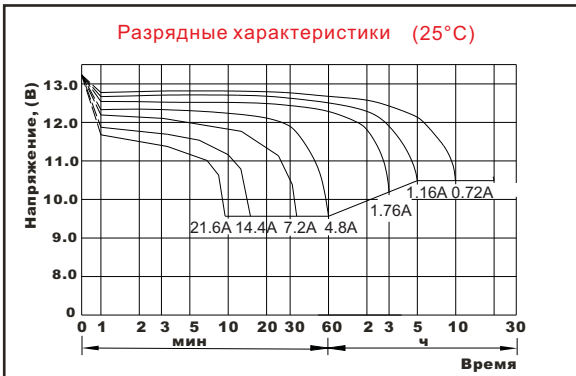

Продукция постоянно развивается и совершенствуется, поэтому фирма-производитель оставляет за собой право вносить изменения.



197110, Санкт-Петербург, Малый пр. ПС д.4
(812) 235-1775
(812) 235-6714

E-mail: mail@simetaplus.ru

www.ups.simeta.ru