

Свинцово-кислотные аккумуляторы DELTA серии HR/HRL являются полностью герметизированными моноблоками с внутренней рекомбинацией газа, специально разработаны для использования в источниках бесперебойного питания. Возможна эксплуатация как в буферном, так и в циклическом режиме. Низкое внутреннее сопротивление позволяет производить разряд аккумуляторов максимальными токами, что особенно актуально при использовании в источниках бесперебойного питания.



Конструкция батареи

Компонент Материал	Полож. пластина Диоксид свинца	Отриц. пластина Свинец	Контейнер ABS	Крышка ABS	Клапан Каучук	Клеммы Медь	Сепаратор Стекловолокно	Электролит Серная кислота
-----------------------	-----------------------------------	---------------------------	------------------	---------------	------------------	----------------	----------------------------	------------------------------

Технические характеристики

Номинальное напряжение	12В
Число элементов	6
Срок службы	10 лет
Номинальная емкость (25°C)	
10 часовой разряд (3.3А, 10.8В)	33Ач
5 часовой разряд (5.8А, 10.5В)	27.9Ач
1 часовой разряд (22.3А, 9.6В)	22.3Ач

Внутреннее сопротивление полностью заряженной батареи (25°C)	10мОм
Саморазряд	3% емкости в месяц при 20°C

Рабочий диапазон температур

Разряд	-20~60°C
Заряд	-10~60°C
Хранение	-20~60°C
Макс. разрядный ток (25°C)	330А(5с)
Ток короткого замыкания	850А
Циклический режим	14.4-14.7В
Макс. зарядный ток	9.9А
Температурная компенсация	-30мВ/°C
Буферный режим	13.6-13.8В
Температурная компенсация	-20мВ/°C

Особенности

- Технология AGM позволяет рекомбинировать 99% выделяемого газа
- Нет ограничений на воздушные перевозки
- Соответствие требованиям UL
- Эксплуатация в любом положении
- Легированные кальцием свинцовые пластины обеспечивают высокую плотность энергии
- Большой срок службы
- Необслуживаемые, нет необходимости в доливе воды
- Низкий саморазряд

Габариты, вес

Длина, мм	195
Ширина, мм	130
Высота, мм	155
Полная высота, мм	168
Вес, кг	10.2

Разряд постоянным током, А (при 25°C)

В/эл	5м	10м	15м	30м	45м	1ч	3ч	5ч	10ч
1.60В	115	80.2	61.5	37.0	26.9	22.3	9.08	6.30	3.36
1.65В	106	77.3	59.4	36.3	26.9	21.9	8.97	6.25	3.35
1.70В	99.0	73.0	54.5	33.2	25.2	21.2	8.45	6.15	3.32
1.75В	87.8	69.0	52.0	32.8	24.5	20.3	8.25	5.58	3.31
1.80В	79.5	60.0	49.5	31.9	23.8	19.8	8.18	5.50	3.30

Разряд постоянной мощностью, Вт (при 25°C)

В/эл	5м	10м	15м	30м	45м	1ч	2ч	3ч	5ч
1.60В	215	150	117	72.4	53.8	40.9	23.3	17.4	12.2
1.65В	207	145	110	69.3	53.2	40.5	23.1	17.3	11.9
1.70В	185	136	107	64.5	51.2	39.9	22.6	16.8	11.5
1.75В	170	132	103	62.7	49.1	39.1	21.8	16.0	11.3
1.80В	155	116	97.9	61.0	48.8	38.3	21.0	15.2	11.0

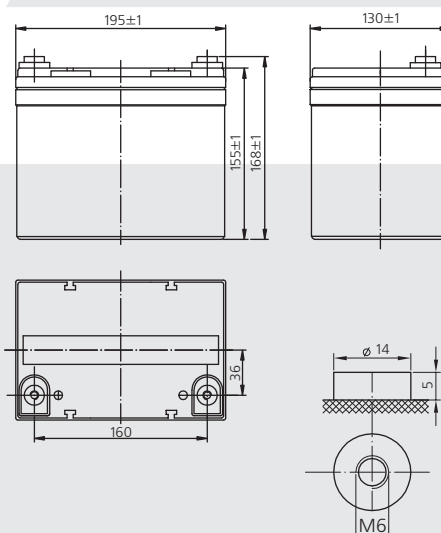

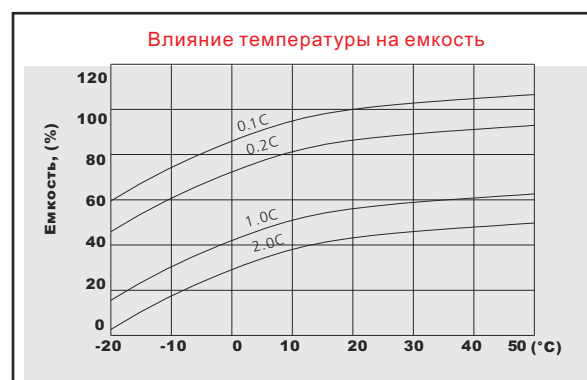
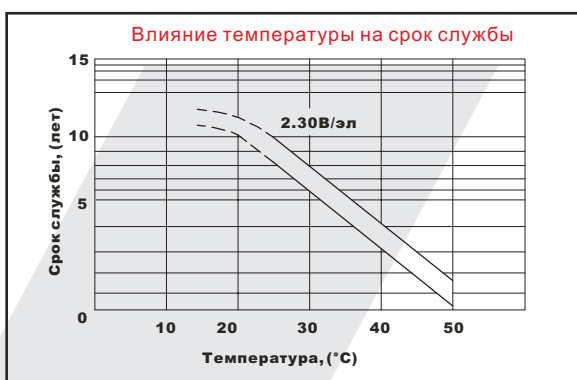
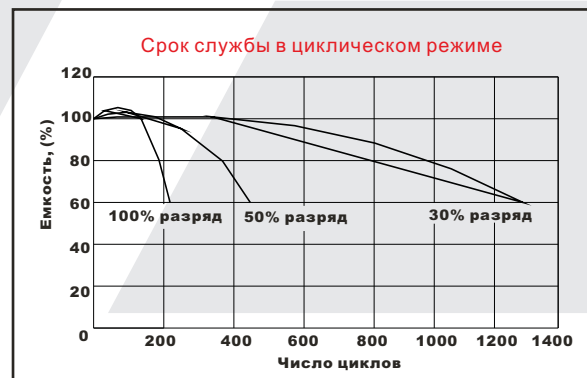
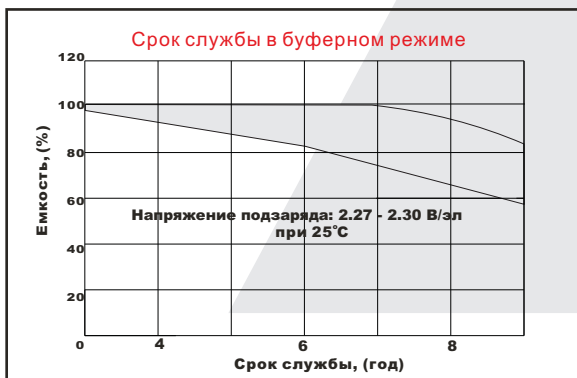
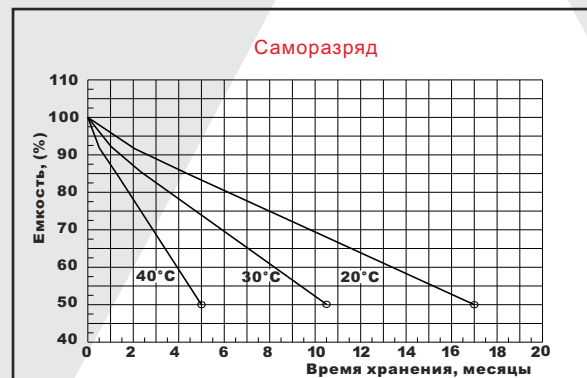
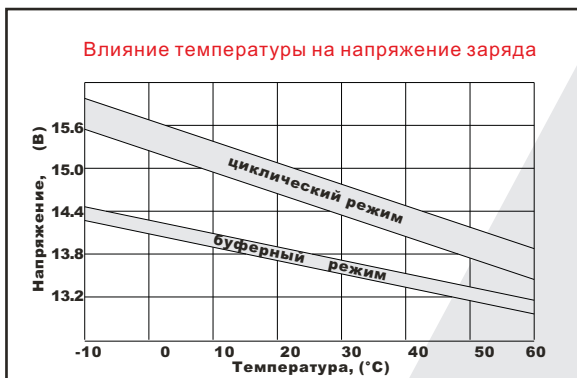
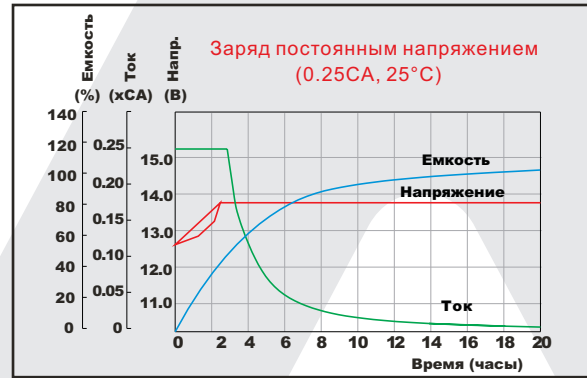
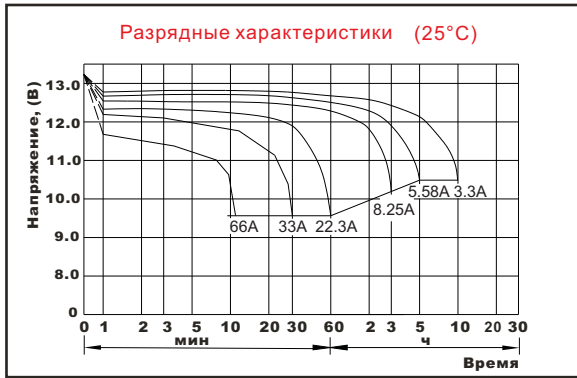

Продукция постоянно развивается и совершенствуется, поэтому фирма-производитель оставляет за собой право вносить изменения.



197110, Санкт-Петербург, Малый пр. ПС д.4
(812) 235-1775
(812) 235-6714

E-mail: mail@simetaplus.ru

www.ups.simeta.ru