

Свинцово-кислотные аккумуляторы DELTA серии HR/HRL являются полностью герметизированными моноблоками с внутренней рекомбинацией газа, специально разработаны для использования в источниках бесперебойного питания. Возможна эксплуатация как в буферном, так и в циклическом режиме. Низкое внутреннее сопротивление позволяет производить разряд аккумуляторов максимальными токами, что особенно актуально при использовании в источниках бесперебойного питания.



### Конструкция батареи

Компонент Материал	Полож. пластина Диоксид свинца	Отриц. пластина Свинец	Контейнер ABS	Крышка ABS	Клапан Каучук	Клеммы Медь	Сепаратор Стекловолокно	Электролит Серная кислота
-----------------------	-----------------------------------	---------------------------	------------------	---------------	------------------	----------------	----------------------------	------------------------------

### Технические характеристики

Номинальное напряжение .....	12В
Число элементов .....	6
Срок службы .....	5 лет
Номинальная емкость (25°C)	
10 часовой разряд (6.5А, 10.8В).....	65Ач
5 часовой разряд (11.3А, 10.5В) .....	56.5Ач
1 часовой разряд (44.2А, 9.6В) .....	44.2Ач

Внутреннее сопротивление полностью заряженной батареи (25°C) .....	6мОм
Саморазряд .....	3% емкости в месяц при 20°C

### Рабочий диапазон температур

Разряд .....	-20~60°C
Заряд .....	-10~60°C
Хранение .....	-20~60°C
Макс. разрядный ток (25°C) .....	650А(5с)
Ток короткого замыкания .....	1700А
Циклический режим .....	14.4-14.7В
Макс. зарядный ток .....	19.5А
Температурная компенсация .....	-30мВ/°С
Буферный режим .....	13.6-13.8В
Температурная компенсация .....	-20мВ/°С

### Особенности

- Технология AGM позволяет рекомбинировать 99% выделяемого газа
- Нет ограничений на воздушные перевозки
- Соответствие требованиям UL
- Эксплуатация в любом положении
- Легированные кальцием свинцовые пластины обеспечивают высокую плотность энергии
- Большой срок службы
- Необслуживаемые, нет необходимости в доливе воды
- Низкий саморазряд

### Габариты, вес

Длина, мм .....	350
Ширина, мм .....	167
Высота, мм .....	179
Полная высота, мм .....	179
Вес, кг .....	23.4

### Разряд постоянным током, А (при 25°C)

В/эл	5м	10м	15м	30м	45м	1ч	3ч	5ч
1.60В	215	160	125	70.5	53.0	44.2	17.7	14.02
1.65В	203	151	116	68.0	52.8	41.9	17.1	13.80
1.70В	191	143	114	66.3	50.1	41.5	16.9	13.52
1.75В	178	132	108	66.2	49.8	40.9	16.7	13.22
1.80В	165	120	100	61.8	47.3	38.3	16.3	13.00

### Разряд постоянной мощностью, Вт (при 25°C)

В/эл	5м	10м	15м	30м	45м	1ч	2ч	3ч	5ч
1.60В	381	282	222	132	98.0	80.8	46.1	34.5	22.8
1.65В	359	267	206	127	96.5	79.0	45.1	33.8	22.6
1.70В	337	252	197	118	94.5	77.2	44.6	33.7	22.4
1.75В	315	237	193	116	92.4	75.4	43.2	32.4	22.0
1.80В	294	220	183	114	91.2	75.0	42.5	31.7	21.7

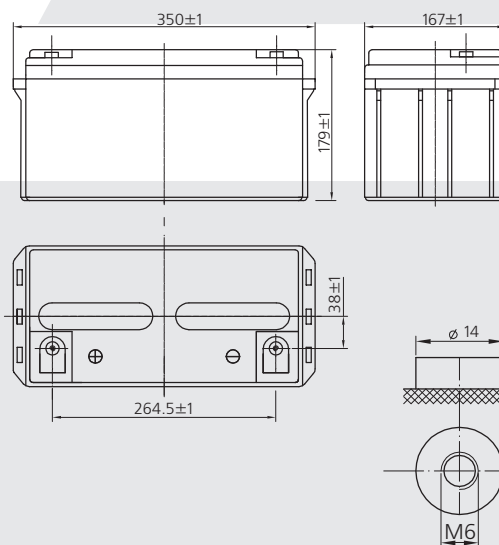

197110, Санкт-Петербург, Малый пр. ПС д.4

(812) 235-1775

(812) 235-6714

E-mail: mail@simetaplus.ru

www.ups.simeta.ru

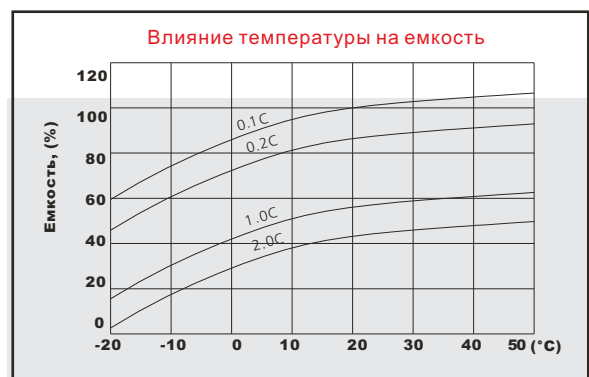
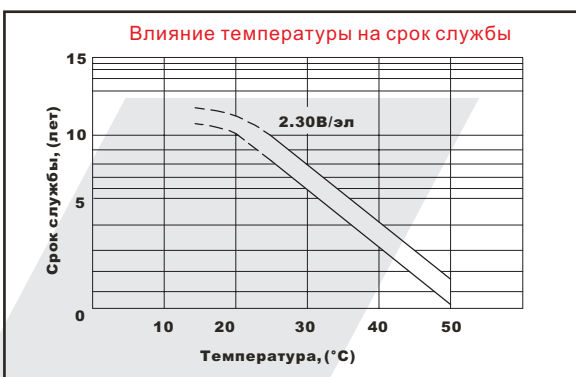
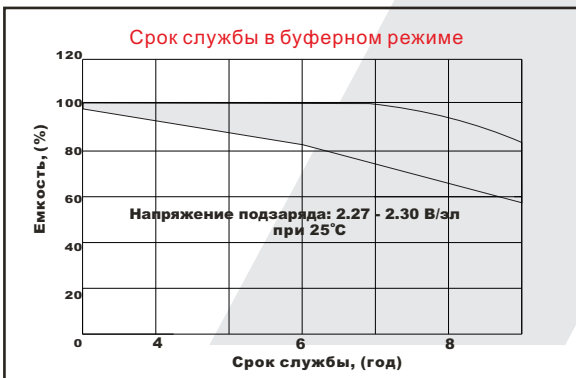
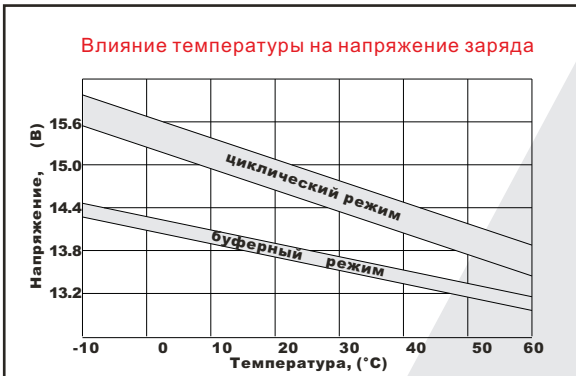
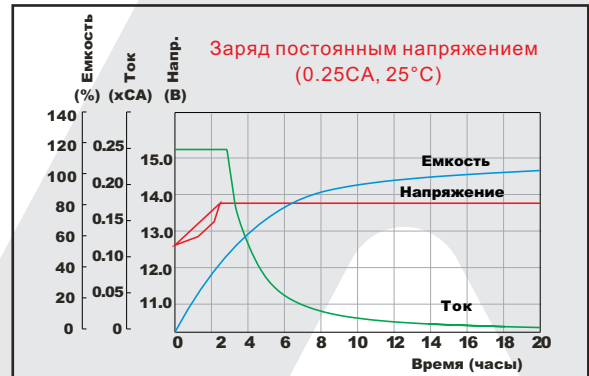
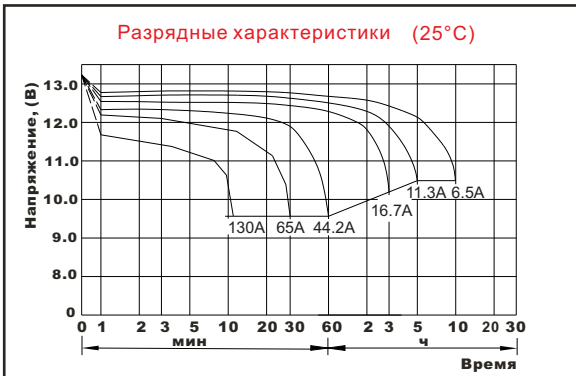

Продукция постоянно развивается и совершенствуется, поэтому фирма-производитель оставляет за собой право вносить изменения.



197110, Санкт-Петербург, Малый пр. ПС д.4

(812) 235-1775

(812) 235-6714

E-mail: [mail@simetaplus.ru](mailto:mail@simetaplus.ru)

[www.ups.simeta.ru](http://www.ups.simeta.ru)